





TB 270

CACES 1B - R386
requis

-  Hauteur de travail **27 m**
-  Déport maxi **14.80 m**
-  Charge maxi **230 kg**
-  PTAC **3.34 t**



CARACTÉRISTIQUES

Constructeur	MULTITEL
Porteur	MERCEDES BENZ
Puissance du moteur	95 kW / 129 CV
Dimensions (L x l x h)	7.45 x 2.10 x 3.10 m
Dimensions du panier (L x l)	1.40 x 0.70 m
Rotation du panier	180°
Largeur en stabilisation	3.54 m
Rotation de la tourelle	450°
Empattement	3.66 m

+ PRODUITS

- Stabilisation variable
- Calage et mise à niveau automatiques
- Retour automatique en position transport
- Isolation diélectrique de la plate-forme de série en aluminium
- Isolation conforme à la norme DIN VDE 0682-742
(Plateformes élévatrices utilisées pour travaux à proximité d'éléments sous tension jusque 1000 V en courant alternatif et 1500 V en courant continu)

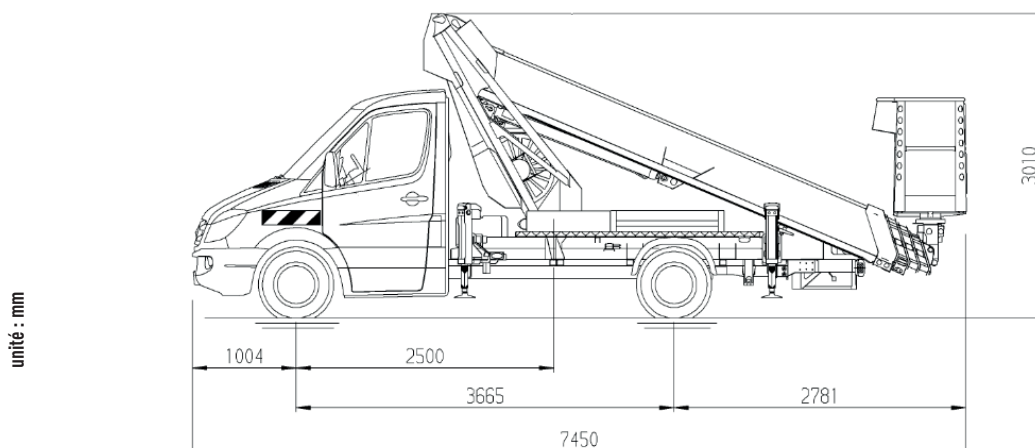

TB 270

ABAQUES

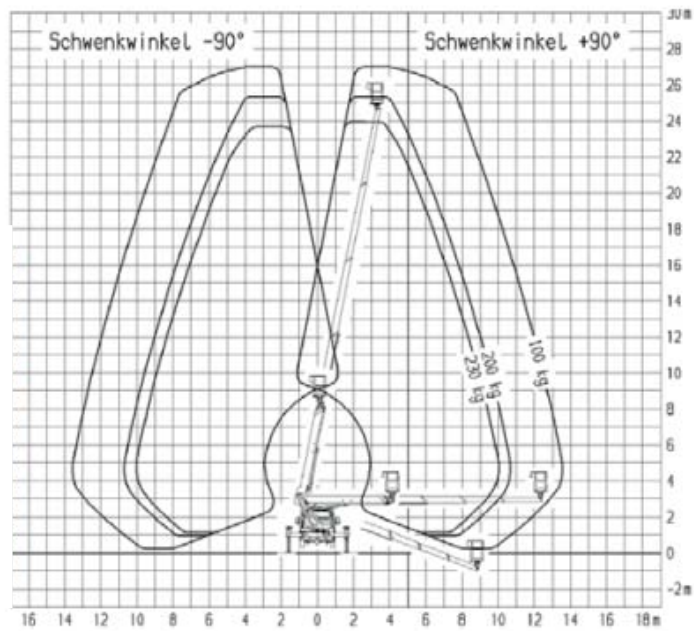
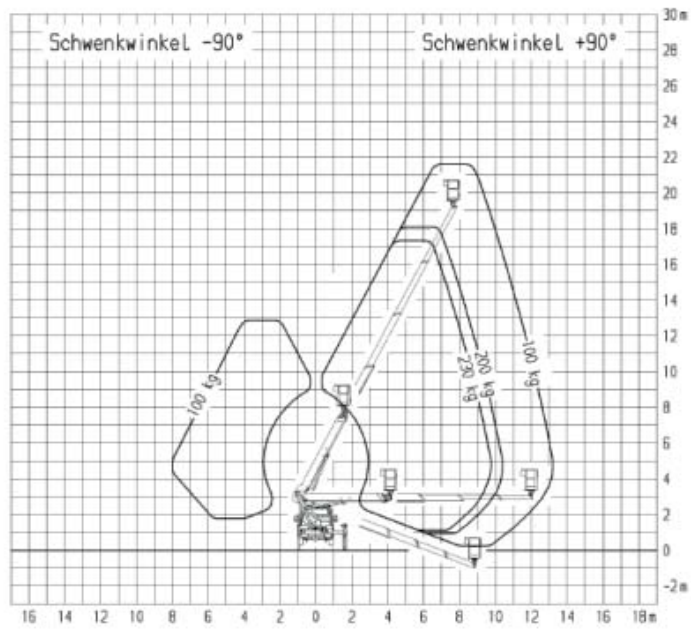

unité : m

Document non contractuel