





85 Z

CACES requis **2-R372**

- 
Profondeur fouille
3.63 m
- 
Force de cavage
5710 kgf
- 
Portée maxi
6.93 m
- 
Poids du matériel
8.30 t



CARACTÉRISTIQUES

Constructeur	JCB
Modèle	85 Z
Moteur	JCB BY KOHLER TIER4F
Puissance	64 CV
Carburant	GNR
Capacité du réservoir	115 L
Cabine	Oui
Dimensions (L x l x h)	5.83 x 2.30 x 2.71 m
Type de godet	Retro 450 700 curage 1200 mm
Pente maximum	30°

+ PRODUITS

- 4 ème ligne hydraulique pour accessoires type pince de tri ou de démolition.
- Le puissant moteur TIER4F des performances élevées avec une consommation de carburant réduite.

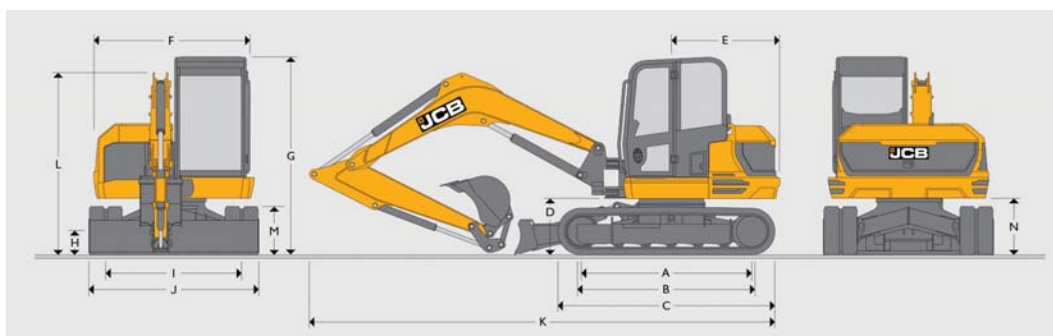

unité : mm

Document non contractuel

85 Z

ABAQUES

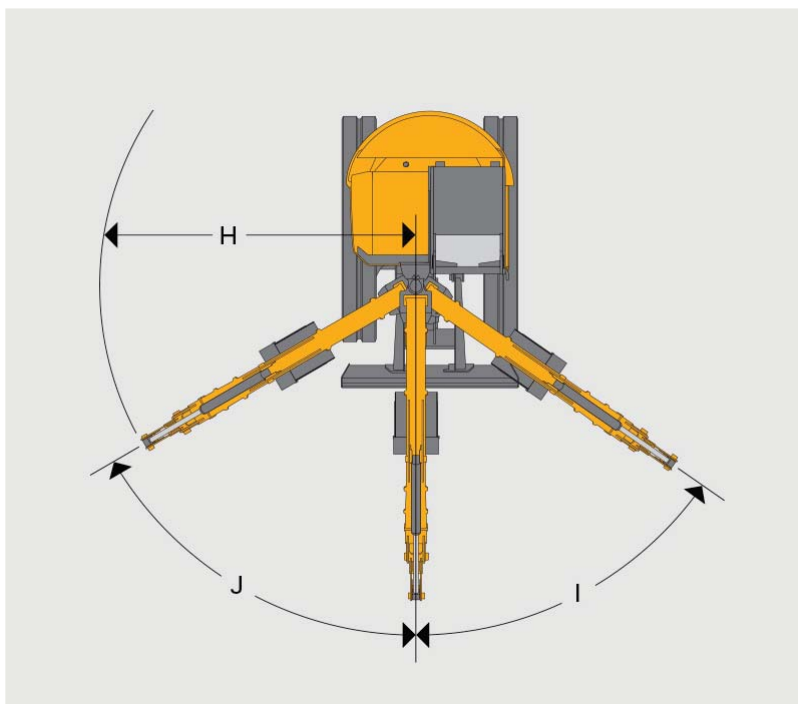
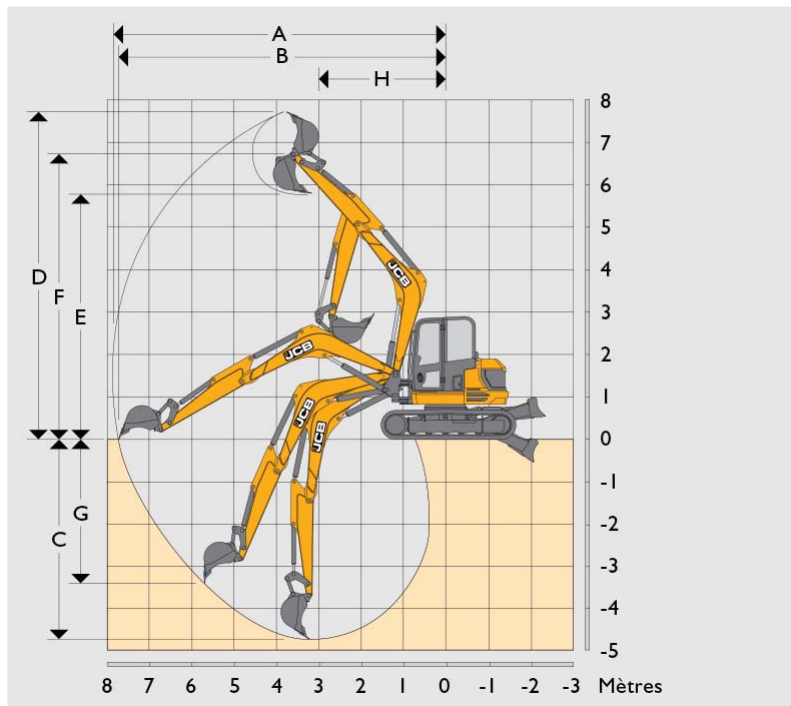

unité : m

Document non contractuel