





100C-1 OPTIMUM

CACES requis 2-R372

-  Profondeur fouille **4.63 m**
-  Force de cavage **7240 kgf**
-  Portée maxi **7.48 m**
-  Poids du matériel **9.50 t**



CARACTÉRISTIQUES

Constructeur	JCB
Modèle	100C1 OPTIMUM
Moteur	JCB BY KOHLER TIER4F
Puissance	74 CV
Carburant	GNR
Capacité du réservoir	112 L
Cabine	Oui
Dimensions (L x l x h)	7.48 x 2.59 x 2.19 m
Type de godet	Retro 450 700 curage 1200 mm
Pente maximum	30°

+ PRODUITS

- Très bonne visibilité panoramique
- Le puissant moteur TIER4F combine des performances élevées avec une consommation de carburant réduite.

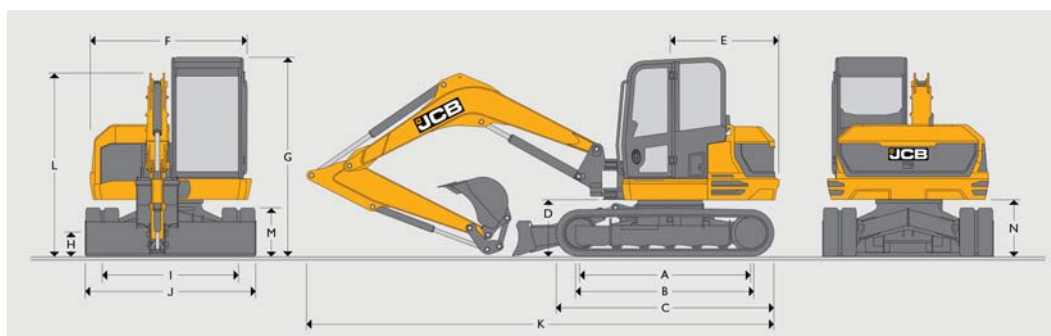

unité : mm

Document non contractuel

100C-1 OPTIMUM

ABAQUES

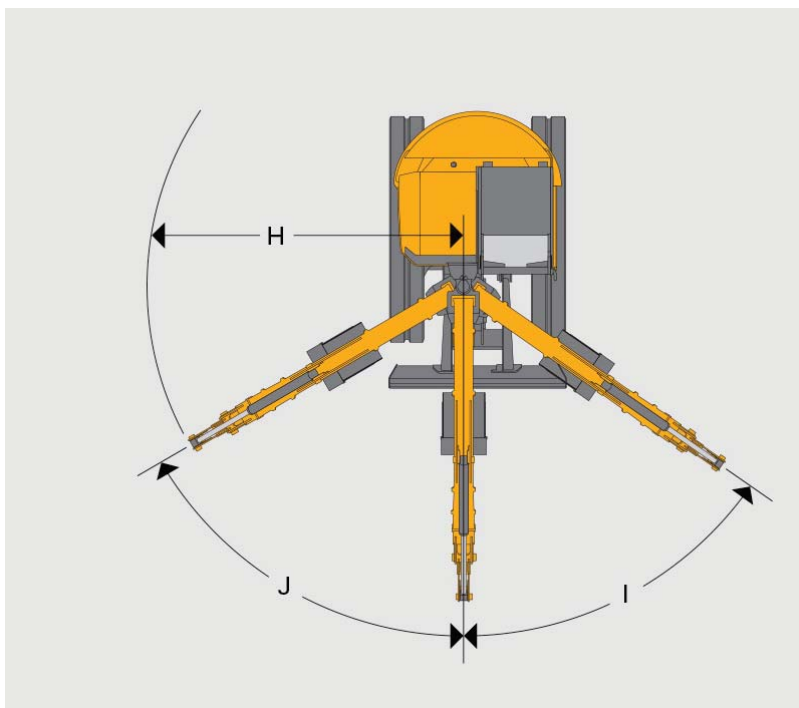
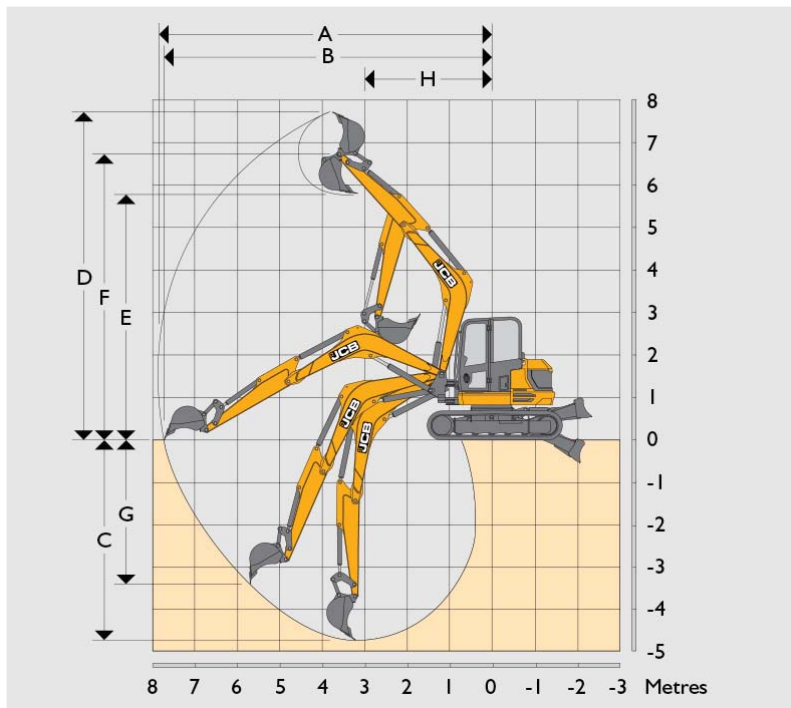

unité : m

Document non contractuel